

FSE -38/58

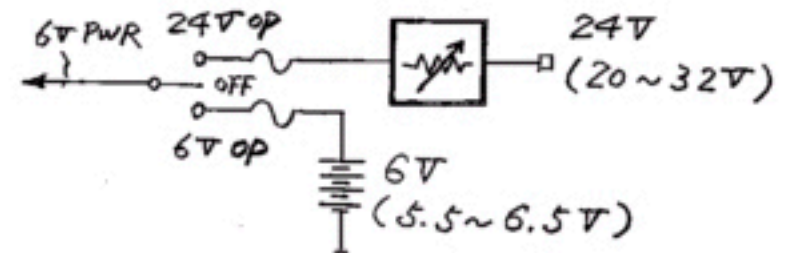

Par ArmyTrucks.free.fr

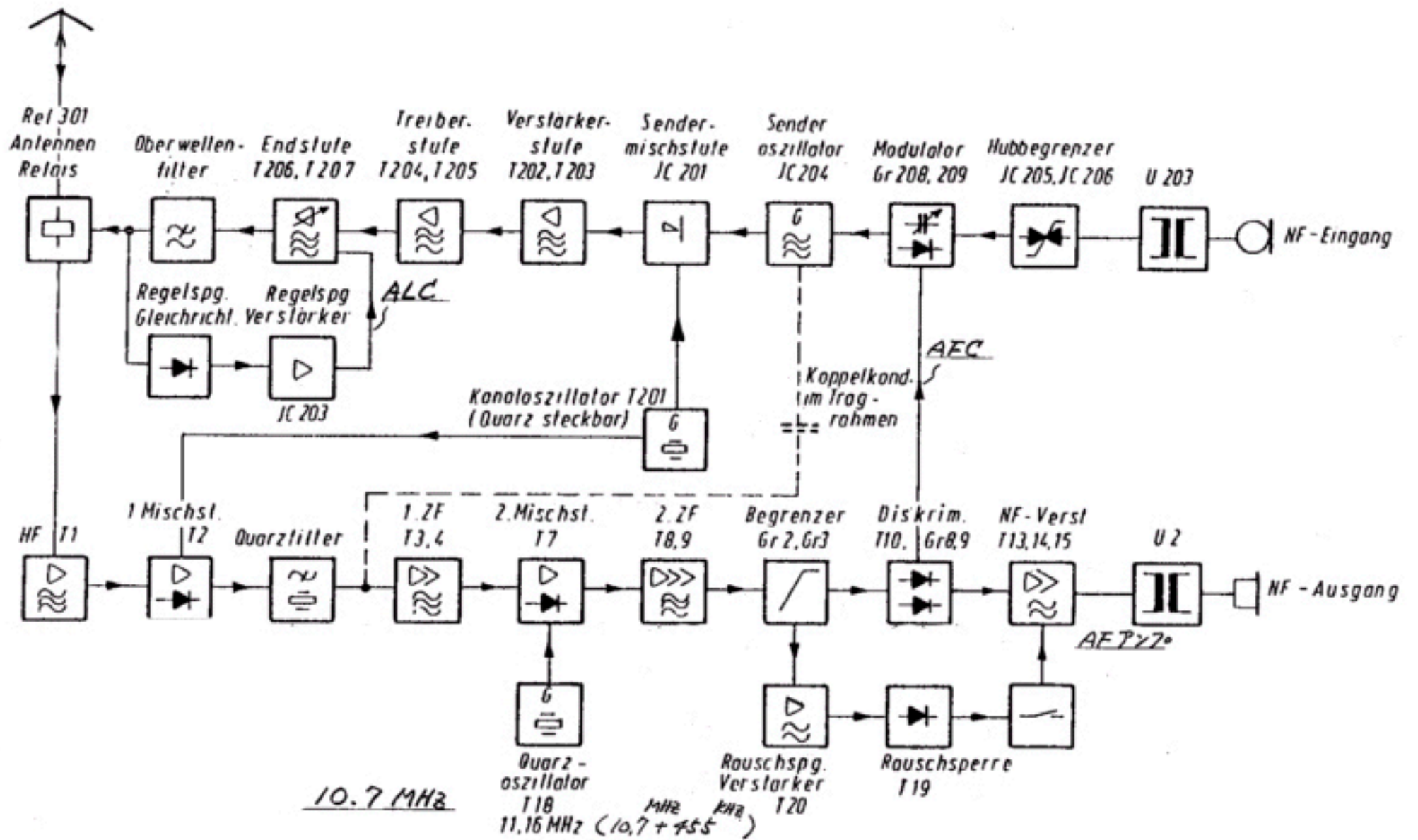

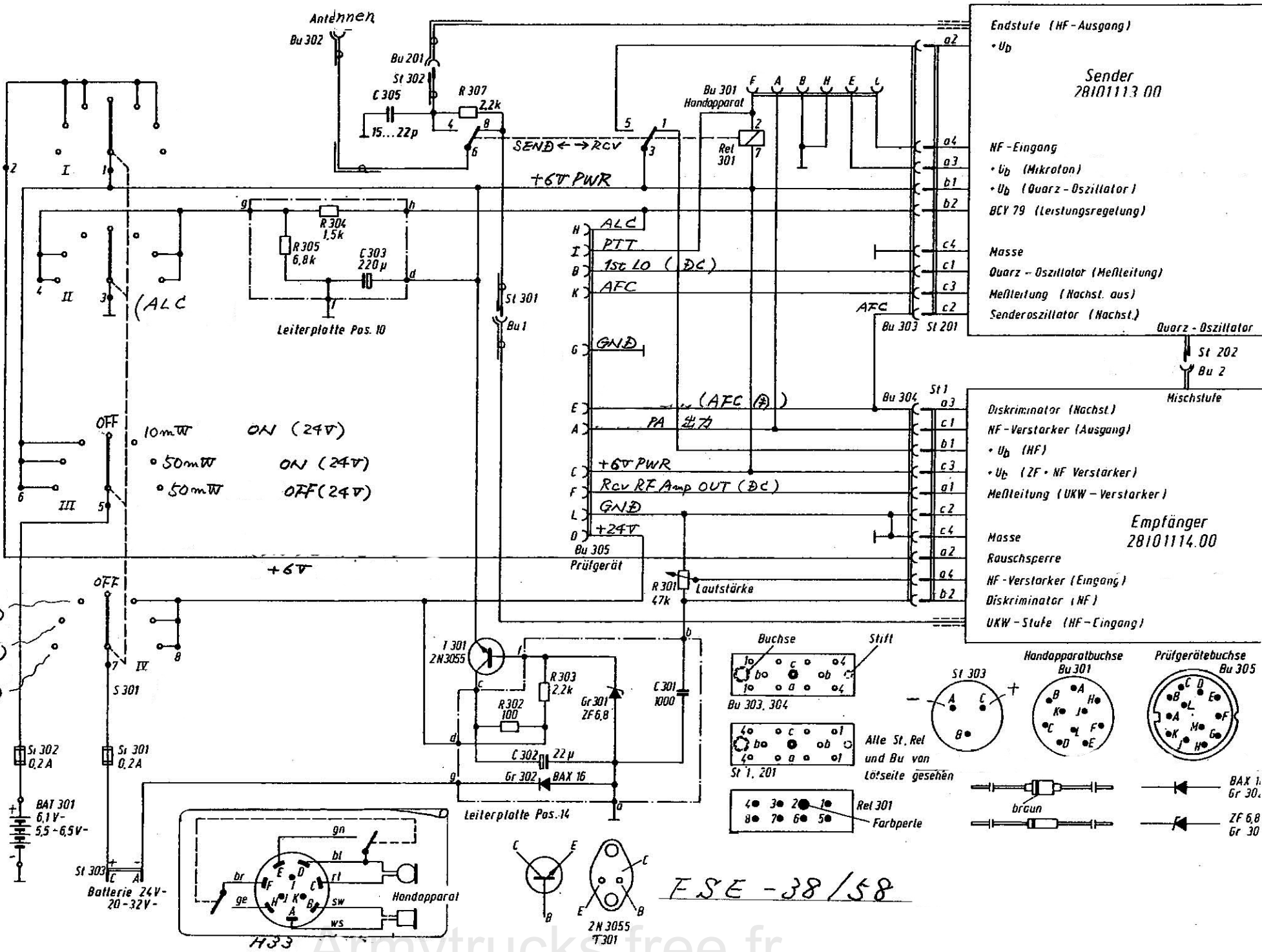

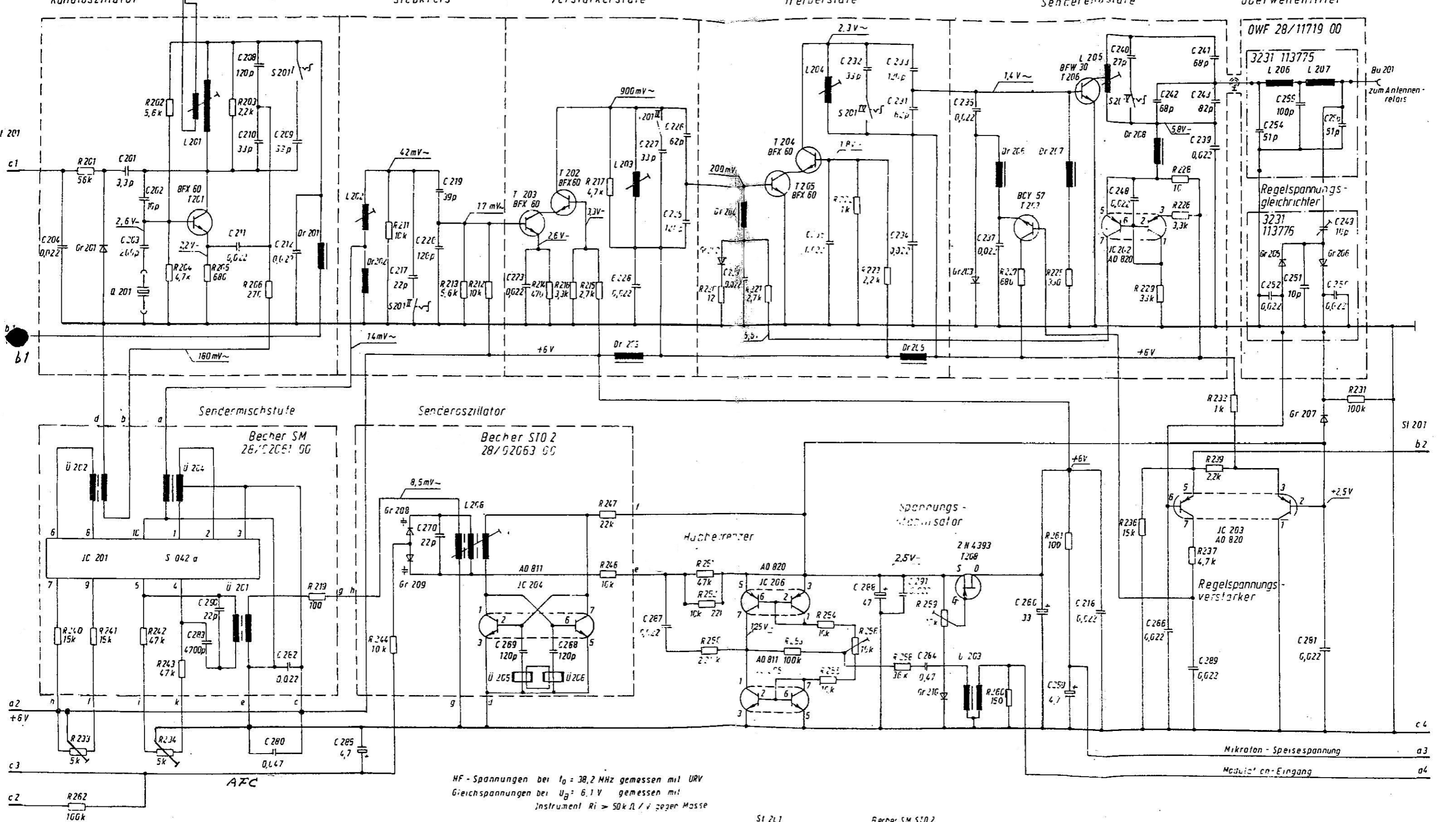

HF - Spannungen bei $f_0 = 38,2 \text{ MHz}$ gemessen mit URV
 Gleichspannungen bei $U_B = 6,1 \text{ V}$ gemessen mit
 Instrument Ri > 50k Ω / v jeder Masse

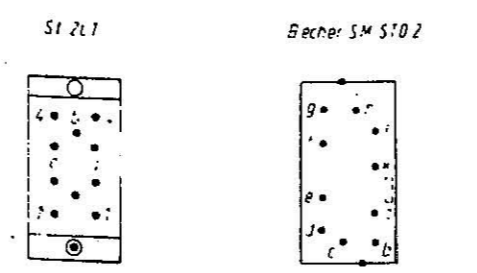
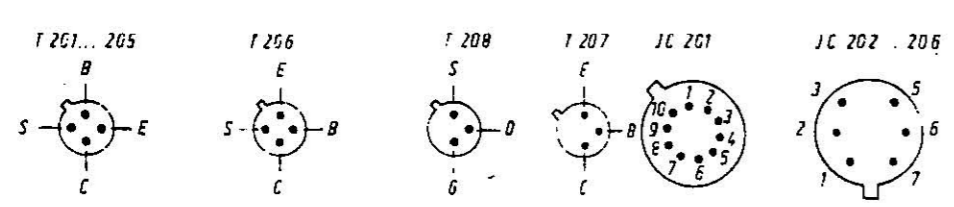

FSE - 38/58

Bild 1 Schaltplan Sender

FSE-38/58

TDv 5820/079-40 (F)

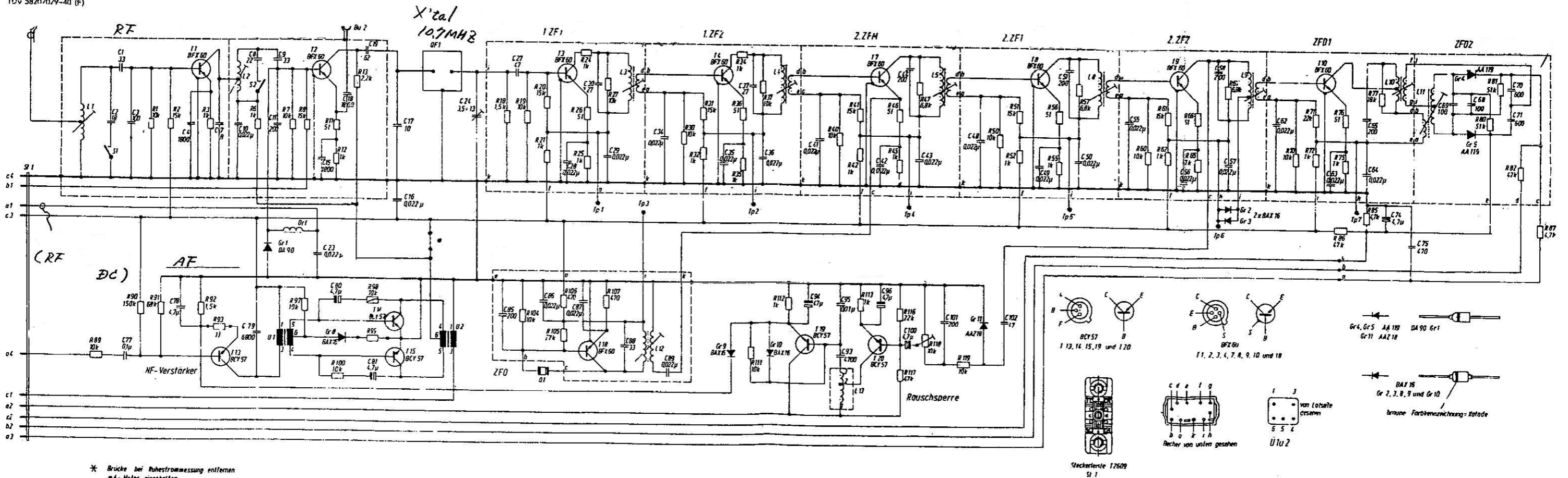

* Brücke bei Ruhestrommessung entfernen
 mA-Meter einschalten
 1) Abgleich
 Transistorpaar 114, 115 (BCY 57) kann durch
 ein Transistorpaar mit 2 N 2222 ersetzt werden

Steckertüte 17609
 St 1

Bild 4 Schaltplan Empfänger